

Schnell-
lieferprogramm
2022

ERGONOMISCHE MÖBEL UND STÜHLE

Achtung!

Fragen Sie bitte
die aktuellen Preise
bei Ihrem Berater ab.

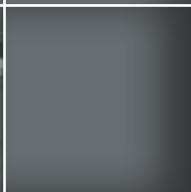
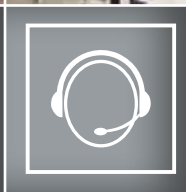
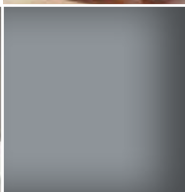



MONTO SIT-STAND RISER

Monto einen höhenverstellbaren Arbeitsplatz, an dem man im Stehen oder im Sitzen arbeiten kann

ORIPURA Portable laptop stand



SCAN MICH FÜR WEITERE
INFORMATIONEN





FLO

Die perfekte Balance zwischen Funktion, Ästhetik und Preis. Flo kann Bildschirmgewichte von 3 kg bis 9 kg halten. Der FLO Dynamik-Monitorarm erlaubt stufenlose verstellungen.



FLO MONITORARM

Als marktführendes Produkt in seiner Klasse ist Flo umweltfreundlicher, ästhetischer und leistungsstärker als die konkurrierenden Produkte. Mit großartigem Design und Leistung bietet Flo einen Umfang an Leichtigkeitsbewegung, welches sich von anderen Monitorarmen absetzt.

- dynamisch einstellbarer Monitorarm
- mit geometrischem Federsystem
- einfache Installation von oben
- schnelle Bildschirm-Montage
- Abstand Unterseite < 15 mm
- inkl. Spannschelle für Tischstärke 12-25 mm
- zu 43 % aus Recycling-Material und 99 % wiederverwertbar
- Tragfähigkeit: 9 kg
- Farbe: silber



209,00 €
zzgl. MwSt.

248,71 €
inkl. MwSt.

Best.-Nr.:
LAGFLO

GARDEROBE

Der Garderobenständer besteht aus matt eloxiertem Stahl und ist für einen besonders festen Stand zusätzlich mit einer pulverbeschichteten Stahlfußplatte ausgestattet. Einkerbungen in den Achsen verhindern ein Verrutschen der Kleiderbügel.

- quadratische Standsäule aus Stahlrohr mit Fußplatte 30 x 30 cm
- mit 4 Ablagen, Schirmhalter und Abtropfschale
- Weißaluminium pulverbeschichtet (RAL 9006) (andere Farben auf Anfrage)
- 2 Jahre Garantie



250,00 €

zzgl. MwSt.

297,50 €

inkl. MwSt.

Best.-Nr.:

ROSCONI G1

Waldmann **W**

ENGINEER OF LIGHT.

TISCHLEUCHE LUCIO

Eigenes blendfreies Licht am Arbeitsplatz ist unverzichtbar, im Büro wie zu Hause. LUCIO bringt mehr Licht, wann man es will. Der Schreibtisch ist perfekt ausgeleuchtet und das mit einer sehr geringen Leistungsaufnahme. Die Ergonomie am Arbeitsplatz stimmt, das Licht gelangt genau dorthin, wo man es haben will.

149,00 €

zzgl. MwSt.

177,32 €

inkl. MwSt.

Best.-Nr.:

LAGLUCIO

- LED Leuchte ca. 3,5 W
- stufenlos dimmbar, Bedientaste im Leuchtenkopf
- Leuchtenlichtstrom: ca. 300 Lumen
- Lichtfarbe: warmweiß, 3000 K
- mit Steckernetzteil 100-240 V AC und USB Anschluss 5V DC
- Gestänge Aluminium eloxiert, Leuchtenkopf Kunststoff, Tischfuß Stahl lackiert
- Farbe: titan
- 2 Jahre Garantie



STEHLEUCHTE

Hochwertige Gestaltung und intelligente Technik bieten eine hohe Lichtqualität direkt am Arbeitsplatz. Die flexible LED Stehleuchte ist intuitiv bedienbar und besonders wartungsfreundlich. Alles ist bis ins Detail durchdacht – von der Herstellung mit langlebigen, hochwertigen Materialien über die wirtschaftliche und ergonomische Anwendung bis hin zur umweltfreundlichen Entsorgung.

- Lichtverteilung: direkt/indirekt
- Bewegungs- und Tageslichtsensor
- stufenlos dimmbar
- Leuchten Lichtstrom: 13.000 Lumen, 96 Watt
- Lichtfarbe: 4.000 K (neutralweiß)
- LED-Lebensdauer: L80 – 50.000 h
- Energieeffizienzklasse: A++
- Farbe: silber matt
- 2 Jahre Garantie

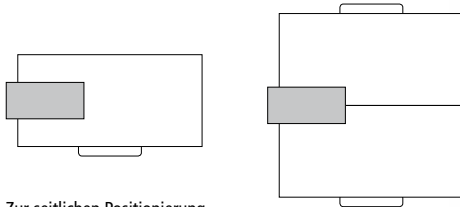
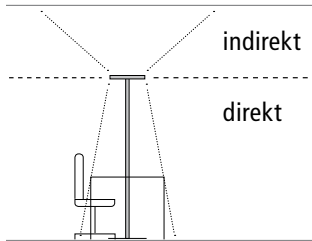

Zur seitlichen Positionierung,
geeignet für ein bis zwei Arbeitsplätze.

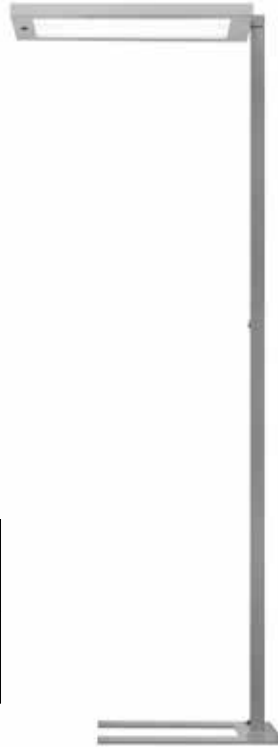

609,00 €
zzgl. MwSt.

724,71 €
inkl. MwSt.

Best.-Nr.:
LAGWALDMANN





PLEASE AIR

Please ist der einzige Arbeitsstuhl mit horizontal zweigeteilter Rückenlehne. Die flexible und getrennt einstellbare Rückenlehne bietet einzigartige Ergonomie. Der Please-Stuhl berücksichtigt, dass wir alle unsere eigene Arbeitsweise – und unsere eigene Sitzweise – haben. Please wurde auf Basis wissenschaftlicher Erkenntnisse entwickelt und unterstützt den ganzen Tag über die Bewegungen der Wirbelsäule bei jeder Änderung der Sitzposition – ganz gleich, ob Sie lieber aufrecht sitzen oder sich entspannt zurücklehnen.

- LiveBack Rückenlehne (LTC² individuelle Anpassung der beiden Rückenlehnteile)
- Rücken: Netzbezug schwarz
- Sitzpolster: Lucia schwarz
- 4D Kunststoff-Armlehnen
- Rahmen: Platin Metallic (silver)
- Kunststoffteile: schwarz
- Rollen für alle Böden geeignet



739,00 €
zzgl. MwSt.

879,41 €
inkl. MwSt.

Best.-Nr.:
LAGPLEASEAIR



LACINTA

Selbstbewusst und standhaft auf der einen Seite. Flexibel und entspannt auf der anderen. Der Chefsessel LaCinta hat den Dreh raus. Durch technische Raffinessen lässt es sich richtig gut sitzen. Zur optimalen Anpassung an seinen Benutzer lässt sich der Sitz 5 cm in der Tiefe verstellen und verfügt über eine integrierte, automatische Sitzneigeverstellung (bis -4°) und eine dreigeteilte Sitzschale mit aktiver Beckenkammstütze.

- Syncro-Dynamic Advanced® Mechanik mit gleichbleibendem Rückenlehnegegendruck und 4-fach arretierbarer Synchronbewegung
- unmittelbar spürbare Einstellung auf das individuelle Körpergewicht von ca. 40-125 kg
- Rücken- und Sitzpolster: Stoff Rhythm Asphalt grey
- 4F Multifunktionsarmlehnen, höhen-, breiten- und tiefenverstellbar
- Fußkreuz: Aluminium poliert
- integrierte, automatische Sitzneigeverstellung im Bewegungsablauf bis -4° durch eine dreigeteilte Sitzschale mit aktiver Beckenkammstütze
- Sitztiefeinstellung 5 cm über Schiebesitz
- stufenlose Sitzhöhenverstellung 43-56 cm
- optional: Nackenstütze aus perforiertem Leder



739,00 €

zzgl. MwSt.

879,41 €

inkl. MwSt.

Best.-Nr.:

LAGLACINTA2021



FERN

Der Drehstuhl Fern ist einfach und intuitiv zu benutzen. Inspiriert von der Natur, unterstützt der Fern jede Bewegung des Nutzers. Fern hat einen soften und flexiblen Sitzrahmen und bietet dadurch eine bequeme und individuelle Sitzqualität, die sich einfach gut anfühlt. Dabei sitzt der Nutzer ausbalanciert und zentriert. Die Funktionen des Fern sind leicht zugänglich und sehr dezent in die Sitzfläche integriert.

- Sychrontechnik für 50 bis 150 kg
- Rückenlehne mit Neigungsbegrenzer
- Rücken: Netzbezug schwarz
- Sitzpolster: Stoff schwarz
- 4D Armlehnen
- Fußkreuz: Aluminium glanzpoliert
- Sitzneigeverstellung
- höhenverstellbar mit Comforto Lift
- Rollen für alle Böden geeignet



729,00 €
zzgl. MwSt.

867,51 €
inkl. MwSt.

Best.-Nr.:
LAGFERN



COMFORTO 89

Comforto 89 vereint wissenschaftliche Erkenntnisse und modernes Design zu einem Bürodrehstuhl, der über eine einzigartige asymmetrische Lumbalunterstützung verfügt. Er passt an jeden Ort der Welt und in jeden Unternehmensbereich, vom Bildschirmarbeitsplatz bis in die Vorstandsetage.

- 3-Punkt-Synchronmechanik bis 150 kg Körpergewicht
- Rückenlehnen-Torsion
- Rücken: Netzbezug schwarz
- Sitzpolster: Stoff schwarz
- 4D Armlehnen
- Fußkreuz: Aluminium poliert
- Sitzneigeverstellung
- Sitztiefeinstellung
- PAL-BACK Lumbalunterstützung
- Gewichts- und Höheneinstellung
- Gewichtsregulierung und Back Stop Arretierung
- Rollen für alle Böden geeignet



699,00 €

zzgl. MwSt.

831,80 €

inkl. MwSt.

Best.-Nr.:
LAG8903



TENSA.NEXT

TENSA.NEXT ermöglicht ein dreidimensionales Sitzen. Die von König + Neurath entwickelte DTS-Synchronmechanik ermöglicht einen optimalen Bewegungsablauf und fördert eine aufrechte Rückenhaltung. Die ergonomische Kontur der Rückenlehne stützt den Körper bei Dreh- und Seitwärtsbewegungen ab. Das luftgefüllte Lordosenkissen ist individuell einstellbar und gibt dem Lendenwirbelbereich zusätzlichen Halt.

- DTS-Synchronmechanik mit Gewichtseinstellung von 45 bis 120 kg
- Rücken: hohe, geprägte Polsterung
- Rücken- und Sitzpolster: schwarz
- 3D Multifunktionsarmlehnen Kunststoff
- Fußkreuz: flach, aus poliertem Aluminium
- Sitzneigeverstellung 4° Vorneigung
- Sitztiefenverstellung um 5 cm
- Lordosenstütze in Höhe und Tiefe einstellbar
- Gasfeder mit Sitztiefenfederung
- Rollen für alle Böden geeignet



599,00 €
zzgl. MwSt.

712,81 €
inkl. MwSt.

Best.-Nr.:
LAGTENSA



Die nächste Sitzposition ist immer die beste!

Der KÖHL® AIR-SEAT ist ein in den Sitz
integriertes 2-Kammer-Luftkissen.

Es bewirkt aktives Sitzen, trainiert die Rücken-
muskulatur und beugt somit Rückenschmerzen vor.

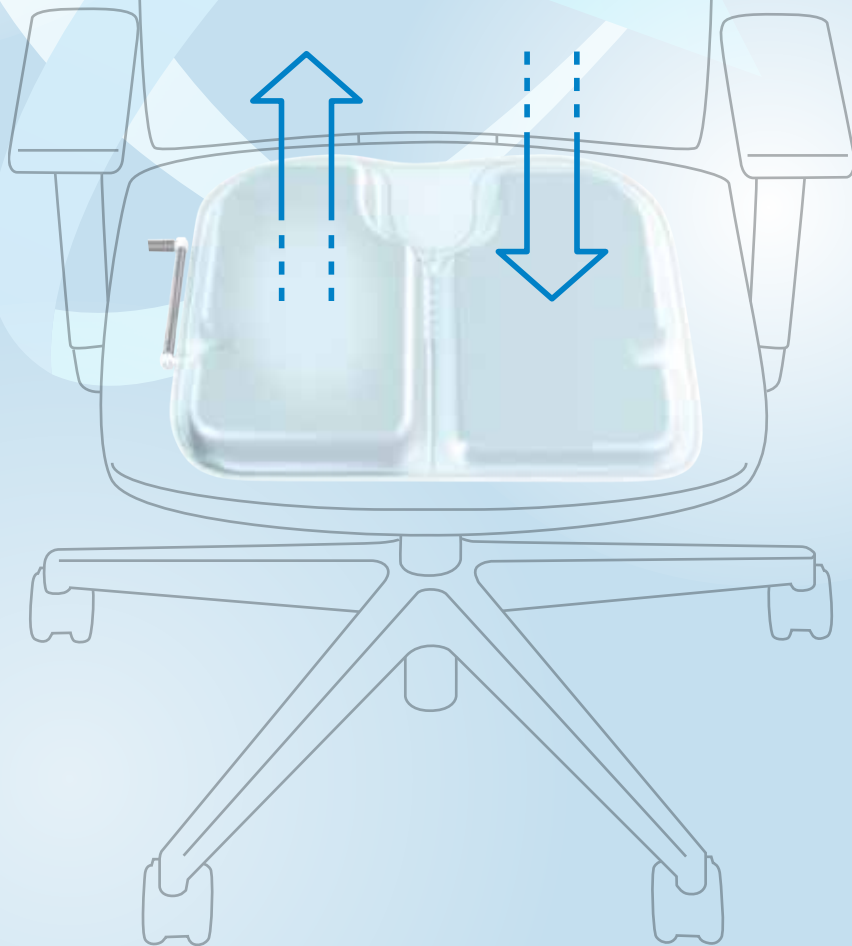

TEMPEO® FRESH

Das innovative Drehstuhlkonzept besteht mit einer intelligenten Rückenlehne, zeitgemäßen Funktionen und einem klar definierten Farbkonzept. Die schlanke Rückenlehne lässt den Rücken „atmen“ – dank eines Luftaustausches zwischen Bezugstoff und Rückenschale. Mit der KÖHL-Bandscheiben-Stütze (KBS®) und dem KÖHL AIR-SEAT lässt sich die Ergonomie des Drehstuhles zusätzlich steigern.

- AUTO-Synchron-Mechanik mit automatischer Gewichtseinstellung
- höheninstellbare, atmungsaktive Rückenlehne
- Rücken- und Sitzpolster: Rhythm schwarz
- AIR-SEAT – Integriertes 2-Kammer-Luftkissen für bewegtes, aktives Sitzen
- XD Armlehnen, höhen-, breiten- und tiefeinstellbar
- Fußkreuz: Kunststoff schwarz oder TGrey
- Rückenschale: Kunststoff schwarz oder TGrey
- Sitztiefeverstellung
- integrierte Bandscheiben-Stütze (KBS®)
- Rollen für alle Böden geeignet



529,00 €
zzgl. MwSt.

629,51 €
inkl. MwSt.

Best.-Nr.:
LAGTEMPEO
LAGTEMPEOT-GREY



JET.III

JET.III – ein Stuhl, der außergewöhnlich genau und beinahe intuitiv auf individuelle Bedürfnisse einstellbar ist. Seine Rückenlehne ist der Form der Wirbelsäule angepasst. Das macht ihn nicht nur sehr bequem, sondern unterstützt auch die Bewegungen des Körpers optimal. JET.III kombiniert ein filigranes Design mit einer überzeugenden Stabilität.

- Synchronmechanik 1:2,2 Sitz- und Rückenneigung einstellbar über Kippkonus
- Belastbarkeit bis 150 kg
- Rücken: Netzbezug oder Softpolster schwarz
- Rückenrahmen: schwarz
- Sitzpolster: Xtreme FR schwarz
- 4D Multifunktionsarmlehnen
- Fußkreuz: Aluminium poliert
- Sitztiefeverstellung
- verstärkte Lordosenstütze
- Rückenlehne höhenverstellbar um 8 cm
- optional: Nackenstütze Kunstleder schwarz
- optional: Kleiderbügel Kunststoff schwarz
- Rollen für alle Böden geeignet

Netzrücken

509,00 €

zzgl. MwSt.

605,71 €

inkl. MwSt.

Best.-Nr.:

LAGJET3

Softpolsterrücken

509,00 €

zzgl. MwSt.

605,71 €

inkl. MwSt.

Best.-Nr.:

LAGJET3SP



AT MESH

AT Mesh – eine Variante des vielfach ausgezeichneten Drehstuhls AT mit netz-bespanntem Rücken für visuelle Transparenz, Luftdurchlässigkeit und perfekte Anpassung. Die fließende Linienführung und die ergonomisch ausgeformte Sitz-Rückenschale vermitteln optisch Halt und Geborgenheit. Die Kombination aus einer Synchronautomatik für die Vor- und Rückneigung mit einer Pendel-Aufhängung der Sitz-Rückenschale für seitliche Bewegungen fördert flüssige dreidimensionale Bewegungen. Hier sorgt die selbstzentrierte Aufhängung am Rückenbügel in jeder Haltung für ein sicheres Gleichgewicht.

- patentierte 3D-Kinematik aus Synchronautomatik und Pendelfunktion
- geeignet für eine Belastung von 45-140 kg
- Rücken: Netz schwarz
- Sitz- und Rückenschale: schwarz
- Sitzpolster: schwarz
- 3D Soft-Armlehnen
- Fußkreuz: Kunststoff schwarz
- Sitztiefeverstellung
- Lordosenstütze: höhenstellbar
- Rollen für alle Böden geeignet

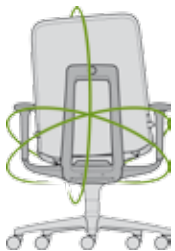

499,00 €
zzgl. MwSt.

593,81 €
inkl. MwSt.

Best.-Nr.:
LAGATMESH





BLACK DOT AIR

Ein Entwurf, der Design mit Ergonomie verbindet. Neben dem neuartigen 3-D Strickpolster AIR KNIT überzeugt black dot air mit vielen durchdachten Details, die ein komfortables Sitzenerlebnis ermöglichen. Allem voran mit der bekannten Aufhängung der Rückenlehne, die dafür sorgt, dass black dot air den Nutzer bei allen Bewegungen in alle Richtungen unterstützen kann. Abgerundet wird dieses Sitzenerlebnis durch zahlreiche ergonomische Funktionen, die ein gesundes und dynamisches Sitzen ermöglichen.

- Similarmechnik mit Federkraftverstellung und Sitzneigung um 4°
- Rückenlehne: Membran schwarz
- Rückenträger: schwarz
- Sitzpolster: schwarz (A60999)
- 4D Armlehnen mit Softtouchauflage
- Fußkreuz: schwarz
- Sitztiefenverstellung
- Rollen für alle Böden geeignet



449,00 €

zzgl. MwSt.

534,32 €

inkl. MwSt.

Best.-Nr.:
LAGBLACKDOTAIR





SHAPE XT2

Auf den ersten Blick sichtbar und sofort spürbar ist der ergonomische Support der speziell ausgeformten, höhenverstellbaren Rückenlehnen mit integrierter Lumbalstütze. Technisch sind die Details ideal aufeinander abgestimmt, so dass jeder Mensch, ganz gleich welcher Statur, auf Shape XT2 die besten Voraussetzungen für gesundes Sitzen genießt.

- Syncro-Activ-Balance®-Technik
- hohe, um 6 cm höhenverstellbare Rückenlehne
- Rücken- und Sitzpolster: Polo schwarz
- 3D Armlehnen mit PU-Softauflagen
- Fußkreuz: Kunststoff schwarz
- automatische Neigeverstellung von Sitz und Rückenlehne
- Sitztiefeverstellung



449,00 €

zzgl. MwSt.

534,32 €

inkl. MwSt.

Best.-Nr.:

LAGSHAPE



SHAPE MESH

Die sehr hohe Rückenlehne mit atmungsaktiver und haptisch äußerst angenehmer Netzbespannung passt sich dem Nutzer in jeder Arbeitshaltung in idealer Weise an. Die Syncro-Activ-Balance®-Technik mit automatischer Sitzneigeverstellung und sorgt für die von Arbeitsmedizinern geforderten Aufrichtungsimpulse. Und noch mehr Bewegung bietet die mit dem AGR-Gütesiegel ausgezeichnete Syncro-3D-Balance®-Technik. Die automatische Bewegung von Sitz und Rückenlehne zu beiden Seiten unterstützt das freie, natürliche Sitzen.

- 3D-Balance-Technik
- Rücken: Netzbezug schwarz
- Sitzpolster: Polo schwarz
- 3D Armlehnen mit PU-Softauflagen
- Fußkreuz: Kunststoff schwarz
- Sitzneigung: nach vorn bis -8° und zu beiden Seiten bis $\pm 6^{\circ}$
- Sitztiefenverstellung
- höhenverstellbare Lumbalstütze



429,00 €

zzgl. MwSt.

510,51 €

inkl. MwSt.

Best.-Nr.:

LAGSHAPE MESH 3D



JET.II

Die Voraussetzung für effizientes Arbeiten ist eine motivierende Arbeitsumgebung. Dazu zählt auch ein ergonomischer Bürostuhl, der auf die individuellen Bedürfnisse der Nutzer einstellbar ist. Der JET.II Bürostuhl ist perfekt auf die ergonomischen Anforderungen von heute abgestimmt und vereint den Anspruch an Design, Ergonomie und Wirtschaftlichkeit. Ihr zuverlässiger Begleiter im Büroalltag.

- Synchronmechanik: Sitz und Rückenlehne bewegen sich analog zum Körper
- Rücken: Netzbezug oder Polyesterbezug Xtreme FR schwarz
- Sitzpolster: schwarz
- 4D Armlehnen
- Fußkreuz: Aluminium poliert
- Sitzneigungsverstellung
- Sitztiefeverstellung
- Lumbalstütze in Höhe und Tiefe verstellbar
- Rollen für alle Böden geeignet

Netzrücken

399,00 €

zzgl. MwSt.

474,81 €

inkl. MwSt.

Best.-Nr.:

LAGJET2

Polsterrücken

399,00 €

zzgl. MwSt.

474,81 €

inkl. MwSt.

Best.-Nr.:

LAGJET2P



GO-ON S

Der Pragmatiker in Full-House-Spezifikation – arbeitet wachstumsorientiert. Ihren Bürostuhl go-on werden Sie sicher nicht mehr hergeben wollen! Und das zu Recht! Eine perfekte ergonomische Sitzlösung. Strapazierfähig und langlebig durch robuste Kunststoff-Außenschale und wechselbare Polster. Benutzerfreundlichkeit groß geschrieben: mit individuell schnell einstellbarer Synchronmechanik.

- Synchronmechanik mit stufenloser Gewichtseinstellung
- Rücken- und Sitzpolster: schwarz
- 3D Armlehnen mit Softauflage
- Fußkreuz: Kunststoff schwarz
- Sitzneigeverstellung
- Sitztiefenverstellung
- Lordosenunterstützung
- Rollen für alle Böden geeignet



319,00 €
zzgl. MwSt.

379,61 €
inkl. MwSt.

Best.-Nr.:
LAGT1019S





INDEED

Indeed erfüllt die Ansprüche einer neuen Generation vor allem mit einem: Leichtigkeit! Sein schlankes, reduziertes Design ist ein echter Teamplayer im Zusammenspiel mit unterschiedlichsten Interieurs. Seine ergonomischen Features machen es Ihnen leicht, sich agil den individuellen Bedürfnissen eines dynamischen Alltags anzupassen. Und seine ressourcenschonende Herstellung erfüllt auf innovative Weise unsere heutigen Ansprüche an Nachhaltigkeit. Indeed bringt eine neue Leichtigkeit in jeden Workspace.

- Syncro-Evolution®-Technik: Synchronbewegung 4fach arretierbar
- Rücken: Netzbezug oder Polster schwarz
- Sitzpolster: schwarz
- 2D Armlehnen mit PU-Softauflagen
- Fußkreuz: Kunststoff schwarz
- Sitzneigung: Neigung bis -4° nach vorn
- Sitztiefenverstellung: 6 cm
- höhenverstellbare Lumbalstütze



Netzurücken

309,00 €
zzgl. MwSt.

367,71 €
inkl. MwSt.

Best.-Nr.:
LAGINDEEDM

Polsterrücken

309,00 €
zzgl. MwSt.

367,71 €
inkl. MwSt.

Best.-Nr.:
LAGINDEEDP



GOAL-GEOS

Goal-Geos ist die ideale, ergonomische Alltagslösung. Für das Auftanken während und bei der Arbeit erleichtert das erfolgreiche Tun und Treiben des Alltags und führt zu neuer Wertschätzung dessen. Goal-Geos untermalt die Sprache der individuellen Corporate Identity auf angenehme Weise.

- arretierbare Synchronmechanik
- Rückenlehne höhenverstellbar
- Rücken- und Sitzpolster: Lucia schwarz
- 2D Armlehnen mit PU-Softauflagen
- Fußkreuz: Kunststoff schwarz
- Sitztiefenverstellung
- Sitzfläche mit ergonomisch abgerundeter Vorderkante
- Rollen für alle Böden geeignet



279,00 €

zzgl. MwSt.

332,01 €

inkl. MwSt.

Best.-Nr.:
LAGIG1



CAPISCO

Der HÅG Capisco ist eine Design-Ikone, der flüchtiger Zeitgeist nichts anhaben kann. Inspiriert von der flexiblen Haltung eines Reiters, setzt der einzigartig geformte „Sattelsitz“ dieses Bürostuhl-Klassikers nach wie vor Maßstäbe: Ob sitzend oder halb stehend, seitliches oder rückwärtiges Sitzen – der HÅG Capisco unterstützt Sie dabei, wechselnde Positionen einzunehmen. Denn nur so bleiben Sie entspannt und sitzen dauerhaft komfortabel.

- einzigartiger Sattelsitz mit BalancedMovement Mechanik™
- Rücken- und Sitzpolster: Select schwarz
- Fußkreuz: silber
- SitzhöhenEinstellung: der Stuhl kann von einer normalen Arbeitshöhe auf eine halbstehende Position verstellt werden
- Sitztiefen- und Rückenlehnenhöhenverstellung
- Rückwärtige Neigung individuell einstellbar
- Gasfeder: 200 mm Höhenintervall
- Rollen für alle Böden geeignet, bremsend ohne Belastung



699,00 €
zzgl. MwSt.

831,81 €
inkl. MwSt.

Best.-Nr.:
LAGCAPISCO



ANTEO

Der Anteo Freischwinger ist dank der dynamischen Linienführung und schlanken Silhouette der Hingucker in jedem Besprechungsraum. Nicht nur optisch begeistert die wertige Verarbeitung, auch der Sitzkomfort überzeugt. Der Anteo Freischwinger wird jeder modernen Bürolandschaft gerecht.

- Rücken: hohe Slimline Plus Polsterung
- Sitz: Polsterung
- Stoff: Phoenix Havana schwarz
- Armauflagen: Kunststoff schwarz
- Gestell: Rundrohr verchromt
- inkl. Universal-Gleiter
- stapelbar



259,00 €

zzgl. MwSt.

308,21 €

inkl. MwSt.

Best.-Nr.:

LAGANTEOFS



K + N NOOK

K+N NOOK ist ein Besucherstuhl in prägenden Design. Die dynamische Rückenlehne ist eine echte Besonderheit. So genießen Besucherinnen und Besucher einen außergewöhnlichen Komfort beim Sitzen ... und bleiben beweglich.

- freitragender, formschöner Kunststoffrücken
- Sitzpolster: schwarz, werkzeuglos austauschbar
- Armlehnen aus schwarzem Kunststoff und direkt an die Rückenlehne angebunden
- Gestell: stapelbare Freischwinger auf Gleitern in Chrom oder Vierfuß in Chrom auf Rollen schwarz
- getestet für Personen bis 130 kg



Freischwinger

219,00 €
zzgl. MwSt.

260,61 €
inkl. MwSt.

Best.-Nr.:
LAGNOOKFS

Vierfuß auf Rollen

229,00 €
zzgl. MwSt.

272,51 €
inkl. MwSt.

Best.-Nr.:
LAGNOOKRO



AIM^{IS1} 5S50

Wer gut sitzt, fühlt sich wohl – und wer sich beim Arbeiten wohlfühlt, arbeitet gern. Deshalb hat sich AIM^{IS1} ganz dem Sitzgenuss verschrieben. Seine großzügigen und bequemen Polster sind einladend und sorgen für besten Sitzkomfort. Sobald man sich niederlässt, schafft AIM^{IS1} Wohlfühl-Atmosphäre. Das gilt auch für die Besucherstühle.

- Rücken: hohe Polsterung, Schale aus Kunststoff schwarz
- Sitz: Polsterung
- Stoff: Lucia schwarz
- Armlehnen: Kunststoff schwarz
- Gestell: Stahlrohr verchromt
- ohne Gleiter (Ausführung für Teppichboden)
- stapelbar bis zu 5 Stück



179,00 €

zzgl. MwSt.

213,01 €

inkl. MwSt.

Best.-Nr.:
LAGIFS1



QUICK.III

Arbeitsplätze, die den Wechsel zwischen Sitzen und Stehen fördern, sind entspannender für die Rückenmuskulatur. QUICK.III bietet eine Variante an, die zwischen beidem liegt: Das (ab)gestützte Stehen entlastet die Wirbelsäule. Ein guter Grund, QUICK.III immer als Ergänzung zum Drehstuhl in der Nähe zu haben – ob am Arbeitsplatz oder in Kommunikationszonen! Die Stehhilfe ist über eine Gasfeder höhenverstellbar und passt sich so an ihre Nutzer an.

- Sitz: gepolstert mit strapazierfähigem Stoff schwarz
- Sitzhöhe: einstellbar von 535 - 750 mm
- Höhenverstellung: Gasfeder intuitiv per Taste verstellbar
- Gestell: Kunststoff weiß oder schwarz
- Standfuß: rutschfeste Profilierung



139,00 €
zzgl. MwSt.

165,41 €
inkl. MwSt.

Best.-Nr.:
LAGQUICK.III SW
LAGQUICK.III WI



STEH-SITZ- ARBEITSPLATZ

Dekor Auswahl:



ahorn

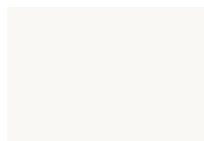

weiß



lichtgrau

809,00 €

zzgl. MwSt.

962,71 €

inkl. MwSt.

Best.-Nr.:

LAGMT1808

PC-HALTER

105,00 €

zzgl. MwSt.

124,95 €

inkl. MwSt.

Best.-Nr.:

LAGPCMT

Gesundheit und Wohlbefinden der Mitarbeiter sind ein entscheidendes Kriterium eines jeden Arbeitsplatzes. Je gesundheitsfördernder dieser ist, desto besser fördert er Produktivität, Effizienz sowie Innovationskraft und sichert so die wichtigste Investition des Unternehmens.

Der Steh-Sitz-Arbeitsplatz unterstützt Physiologie und Biologie der Nutzer und macht aus Ihren Arbeitsplätzen gesündere Orte.

- Plattenform: Rechteck
- Abmessung (B x T): 180 x 80 cm
- Platte: 25 mm E1 DBS Spanplatte
- inkl. Kabelkanal und 2 Kabeldurchführungen
- Gestellfarbe: Alusilber
- Fußgestell: T-Fuß
- Höhenverstellung elektrisch von 65 bis 130 cm
- Komfortsteuerung mit LED-Anzeige
- Memoryfunktion und Auffahrerschutz
- Fertigung und Handel nach ISO 9001 + 14001
- Made in Germany



- für elektromotorische Tische
- mit PC-Gurthalterung
- Anbauposition: links oder rechts
- Drehung: wahlweise nach innen oder außen
- Farbe: Alusilber



HÖHENEINSTELLBARER ARBEITSPLATZ

Telefon, Fax, E-Mail, Internet, Videokonferenz – modernes Arbeitsleben ist multi-medial – dieser Arbeitsplatz ist multifunktional. Vom klassischen Einzelarbeitsplatz, über verkettete Konfigurationen, bis zum großen Besprechungstisch sind den Einsatzmöglichkeiten keine Grenzen gesetzt. Er ist flexibel, modular und jederzeit ausbaufähig.

- Plattenform: Rechteck
- Abmessung (B x T): 180 x 80 cm
- Platte: 25 mm E1 DBS Spanplatte
- inkl. Kabelkanal und 2 Kabeldurchführungen
- Gestellfarbe: Alusilber
- Fußgestell: Quadratrohr 50 x 50 mm
- Höhenverstellung: stufenlos von 68 bis 82 cm
- modular erweiterbar und verkettbar
- Fertigung und Handel nach ISO 9001 + 14001
- Made in Germany



Dekor Auswahl:



ahorn

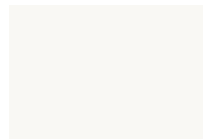

weiß



lichtgrau

315,00 €
zzgl. MwSt.

374,85 €
inkl. MwSt.

Best.-Nr.:
LAGST1808

ROLLCONTAINER

- Maße: H/B/T: 53,4 x 43,2 x 80,0 cm
- Utensilienauszug mit Einteilung
- drei Schubladen auf Teleskoprollen
- alle Schubladen mit Vol্লাauszug
- Schubladenselbsteingzug mit Softstop
- Zentralschloss mit zwei Schlüsseln
- eingelassene, verdeckte Rollen
- glatte Front mit seitlichen Griffleisten
- Fertigung und Handel nach ISO 9001 + 14001
- Made in Germany



289,00 €
zzgl. MwSt.

343,91 €
inkl. MwSt.

Best.-Nr.:
LAGRC9HE



TALO.YOU

Wie und wo wollen Sie morgen arbeiten? Mit TALO.YOU müssen Sie sich nicht festlegen – und sind auf jede neue Arbeitssituation vorbereitet. Durch die modulare Anwendung ermöglicht Ihnen das Tischsystem, Ihre Arbeitswelt flexibel zu gestalten. Wandelbar in Funktion und Form – skalierbar für das NEXT NORMAL.

- Plattenform: Rechteck
- Abmessung (B x T): 180 x 80 cm
- Platte: 25 mm
- Gestell: Quadratrohr als A-Fuß weiß
- Höhenverstellung elektrisch von 64 bis 130 cm
- Komfortsteuerung mit LED-Anzeige
- Memoryfunktion und Kollisionsschutz
- Made in Germany



Dekor Auswahl:



halifax



weiß



staubgrau

929,00 €

zzgl. MwSt.

1.105,51 €

inkl. MwSt.

Best.-Nr.:

LAGTALOYOU9L

899,00 €

zzgl. MwSt.

1.069,81 €

inkl. MwSt.

Best.-Nr.:

**LAGTALOYOUWI
LAGTALOYOU9R**



PERSONALBOX

Die Lösung für multiterritoriale Büros ist offen für alles: Die PERSONALBOX kann direkt am Tisch befestigt werden oder bewegt sich wie ein Container mit Ihnen durch die Bürolandschaft. Vollgepackt mit Ihren persönlichen Arbeitsutensilien eignet sie sich darüber hinaus auch noch als stabile und dennoch leichte Sitzgelegenheit. Wir setzen für die neue Stauraumalternative recycelten Kunststoff ein.

- multifunktional nutzbar als Stauraum (mit mobilem Gestell auf Rollen oder Konsolenadaption)
- Gestell: reinweiß
- Farbe Korpus: reinweiß
- mit Zylinderschloss
- Made in Germany



275,00 €

zzgl. MwSt.

327,25 €

inkl. MwSt.

Best.-Nr.:

LAGPERBOXRO

219,00 €

zzgl. MwSt.

260,61 €

inkl. MwSt.

Best.-Nr.:

LAGPERBOXTI



TALK.BOX SE

EINE ARBEITSWELT, DIE SO FLEXIBEL IST WIE SIE.

Mit dem Einzug neuer Arbeitskulturen verschwinden Einzelbüros und feste Arbeitsplätze immer mehr aus der Bürolandschaft. Teamarbeit, kurze Wege, schnelle Abstimmungen und ein kreatives Miteinander prägen den Büroalltag und erfordern kommunikative Räume.



Türanschlag
DIN rechts oder DIN links



Keine Stolperkante
Ohne eigenen Boden



Beschläge schwarz
passend zur Außenfarbe

- + Außenmaße (H x B x T)
2.226 x 1.106 x 1.106 mm
- + Außenblenden Melamin schwarz
- + Innen aufgepolstert mit Kvadrat
Remix Grau 22/53
- + Profile pulverbeschichtet
schwarz Feinstruktur
- + Flächenbündige LED Deckenleuchte
(3000K)
- + Be- und Entlüftung in Decke
integriert (Funktionalität über
einen Präsenzmelder)
- + Steuerung Licht/Lüftung
über Präsenzmelder
- + 1x Steckdose (Ausstattung
1x Strom und 2x USB-Laden)
- + Ablageboard (700 x 250 mm)
- + Stromverbrauch: ca. 20 Watt pro Std.
- + Luftaustausch: ca. 65 m³ pro Std.
- + Gewicht: 290 kg
- + Einfache und schnelle Montage



bonsels
DAS GANZE BÜRO

**BÜRO
2000**
DAS GANZE BÜRO

**BÜRO
MARKT**
Fischer GmbH
DAS GANZE BÜRO

Fischer
DAS GANZE BÜRO

KÖNIG
DAS GANZE BÜRO

KÖNIG
DAS GANZE BÜRO

M+H
MÜLLER+HÖHLER
DAS GANZE BÜRO

**OFFICE- UND
KOPIERMANAGEMENT 2000**
Der Partner für Ihr effizientes Büro

offITs
DAS GANZE BÜRO

Alle Abbildungen können vom Original abweichen.
Alle Lieferungen erfolgen gemäß unseren Liefer- und Versandbedingungen.
Die Ware bleibt bis zur vollständigen Bezahlung unser Eigentum.
Satz- u. Druckfehler, Irrtümer und Preisänderungen vorbehalten.
Es gelten unsere AGB.

Bonsels Bürotechnik GmbH

Stadionstraße 1 · 35683 Dillenburg
Telefon: 0 27 71/3 08-0 · Fax: -44
info@bonsels.de · www.bonsels.de

BÜRO 2000 GmbH & Co. KG

Blankenauer Straße 23 · 37688 Beverungen
Telefon: 0 52 73/36 77 69-0 · Fax: -29
info@buero2000.net · www.buero2000.net

Büromarkt Fischer GmbH

Simon-Haune-Straße 3 · 36251 Bad Hersfeld
Telefon: 0 66 21/92 29-0 · Fax: -24
info@bueromarkt-fischer.de · www.bueromarkt-fischer.de

Hermann Fischer GmbH

Werner-Heisenberg-Straße 5 · 34123 Kassel
Telefon: 05 61/7 00 00-0 · Fax: -10
info@fischer-gmbh.com · www.fischer-gmbh.com

Herbert König Bürotechnik KG

Am Dachspfad 23 · 61169 Friedberg
Telefon: 0 60 31/7 92-0 · Fax: 0 800/1 80 95 87
info@koenig-kg.com · www.koenig-kg.com
Vertriebsbüro Gießen: giessen@koenig-kg.com
Telefon: 0 64 1/98 45 69 98 · Fax: 0 64 1/98 45 69 99
Vertriebsbüro Marburg: marburg@koenig-kg.com
Johann-Konrad-Schäfer-Straße 6 · 35039 Marburg
Telefon: 0 64 21/6 85 01-11 · Fax: -24

König Bürotechnik GmbH

Trakehner Straße 7-9 · 60487 Frankfurt am Main
Telefon: 0 69/97 82 88-0 · Fax: -11
info@koenig-ffm.com · www.koenig-ffm.com

Müller + Höhler GmbH & Co. KG

Konrad-Kurzbold-Straße 7a · 65549 Limburg
Telefon: 0 64 31/50 03-0 · Fax: -150
info@mueller-hoehler.de · www.mueller-hoehler.de

Office- und Kopiermanagement 2000 KG

Nürnbergger Straße 54 · 95448 Bayreuth
Telefon: 09 21/7 57 34-0 · Fax: -34
info@okm2000.de · www.okm2000.de

offITs GmbH

Johann-Hösl-Straße 5 · 93053 Regensburg
Telefon: 09 41/6 98 79-0 · Fax: -79
office@offits.net · www.offits.net
Bahnhofstraße 38 · 94469 Deggendorf
Telefon: 09 91/2 97 92 32 · Fax: 09 91/2 97 92 33
deggendorf@offits.net · www.offits.net